



MANUAL DE INSTRUCCIONES
INSTRUCTIONS MANUAL
CAVA DE VINO
WINE CELLAR



Lea todas las instrucciones antes de utilizar el aparato y guardelas para futuras referencias.
Read all instructions prior to using appliance and keep this manual for future reference.

R80(8-9)EM_BILING_160502A

MODELOS / MODELS

EWW083XSLB / ERW085XAMB / ERW085XPB / EWW123XSLB
ERW125XAMB / ERW125XSMB / ERW125XPB

Bienvenido al mundo del manejo simple y sin preocupaciones

Gracias por elegir Electrolux como marca para su cava de vino. Las cavas de vino Electrolux han sido concebidos bajo altísimos estándares técnicos. Poseen características especiales desarrolladas para ofrecer aun más comodidad al usuario. Para que usted pueda disfrutar todos los recursos de su nueva cava de vino, Electrolux creó este manual. Con orientaciones simples y prácticas usted conocerá sus funciones y aprenderá la manera de operar este aparato de modo adecuado y seguro. Lea las instrucciones sobre instalación y operación antes de utilizar su cava de vino y guárdelas en un lugar seguro para futuras consultas. Electrolux una vez más fabrica lo mejor en lo que se refiere a electrodomésticos.

Consejos ambientales

El material del embalaje es reciclable. Procure separar plásticos, espuma flex, papel y cartón y enviarlos a las compañías de reciclaje.

De acuerdo con la directriz de la RAEE (Residuos de Aparatos Eléctricos y Electrónicos), en inglés WEEE (Waste of Electrical and Electronic Equipment), se debe coleccionar y disponer de los residuos de aparatos eléctricos y electrónicos separadamente. Si futuramente usted necesita desechar este electrodoméstico, NO lo haga echándolo con el resto de la basura doméstica. Sírvase enviar el aparato a los puntos de colecta de RAEE donde los haya disponibles.

Este aparato posee aislación inflamable, tenga precaución al momento de desecharlo y no lo arroje al incinerador o al fuego.

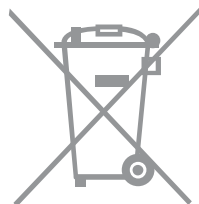

Índice

Precauciones de seguridad	04
Descripción del producto	06
Instalación	07
Cómo usar	08
Cuidado y mantenimiento	10
Solución de problemas	12
Informaciones técnicas	25

Atención

La cava de vino que usted ha comprado puede ser ligeramente diferente de la que se muestra en las figuras de este manual, la forma en general deberá ser la misma. Lea la información referente a su operación.

Esta cava de vino debe ser utilizada solo para uso doméstico.

La cava de vino que usted ha comprado puede tener un enchufe diferente del que se muestra en las figuras de este manual, siendo que el que viene en el producto cumple la especificación eléctrica de su país.

Precauciones de seguridad

Para los niños

Destruya la caja de cartón, las bolsas de plástico y cualquier material de empaque exterior inmediatamente después de que la cava de vino sea desempacada. Los niños nunca deben jugar con estos artículos. Las cajas de cartón cubiertas con alfombras, sábanas, láminas de plástico o envoltura de plástico pueden convertirse en cámaras herméticas y causar asfixia rápidamente.

Retire todas las grampas de la caja de cartón. Las grapas pueden causar cortes graves y dañar el acabado si entran en contacto con otros electrodomésticos o muebles.

No permita que la cava de vino sea manipulada por niños aunque el mismo se encuentre desconectado.

Las cavas de vino abandonadas son un atractivo peligroso para los niños, incluso si se dejan abandonados "sólo por algunos días".

Para el usuario / instalador

La cava de vino debe ser enchufada en su propio tomacorriente eléctrico individual. El cable eléctrico del electrodoméstico cuenta con un enchufe de tres clavijas con puesta a tierra para protegerlo de los peligros de choque eléctrico. Debe ser enchufado directamente a un tomacorriente de tres alvéolos debidamente puesto a tierra. No retire ninguna clavija del cable eléctrico. Para su seguridad personal, este artefacto debe ser conectado a tierra. Si la instalación de su domicilio no la posee, solicite un instalador para hacer dicha conexión. Jamás conectar el cable con cañerías de agua, gas o teléfono. Consulte a un electricista calificado. No use un cable de extensión ni un adaptador.

Si su cable de alimentación se daña, este deberá ser reemplazado por un técnico especializado ya sea del fabricante o del distribuidor.

Lea todas las instrucciones antes de usar la cava de vino.

Nunca limpie las partes del artefacto con fluidos inflamables. Los vapores podrían generar riesgo de incendio o explosión.

No almacene ni use gasolina ni ningún otro vapor o líquido inflamable en las proximidades de este o de cualquier otro artefacto. Los vapores podrían generar riesgo de incendio o explosión.

Se debe supervisar a los niños pequeños para asegurarse de que no jueguen con el artefacto.

Atención

ESTE APARATO NO ESTÁ DESTINADO PARA SER USADO POR PERSONAS (INCLUIDOS NIÑOS) CUYAS CAPACIDADES FÍSICAS, SENSORIALES O MENTALES ESTÉN REDUCIDAS, O CAREZCAN DE EXPERIENCIA O CONOCIMIENTO, SALVO SI HAN TENIDO SUPERVISIÓN O INSTRUCCIONES RELATIVAS AL USO DEL APARATO POR UNA PERSONA RESPONSABLE DE SU SEGURIDAD. LOS NIÑOS DEBEN SER SUPERVISADOS PARA ASEGURAR QUE NO JUEGAN CON EL APARATO.

Este artefacto no fue proyectado para ser utilizado por personas con discapacidades físicas, sensoriales o mentales, por niños ni por personas con falta de experiencia y conocimiento, a menos que una persona responsable por su seguridad les proporcione supervisión o instrucciones de uso.

Antes de eliminar la cava de vino antigua:

- Retire las puertas.
- Deje los estantes en su lugar de modo que los niños no puedan introducirse fácilmente en el interior.

NO elimine este producto como basura común no clasificada. Este tipo de desecho debe recogerse por separado para su tratamiento especial.

Para cambiar la lámpara, contáctese con el servicio técnico autorizado.

Descripción del producto

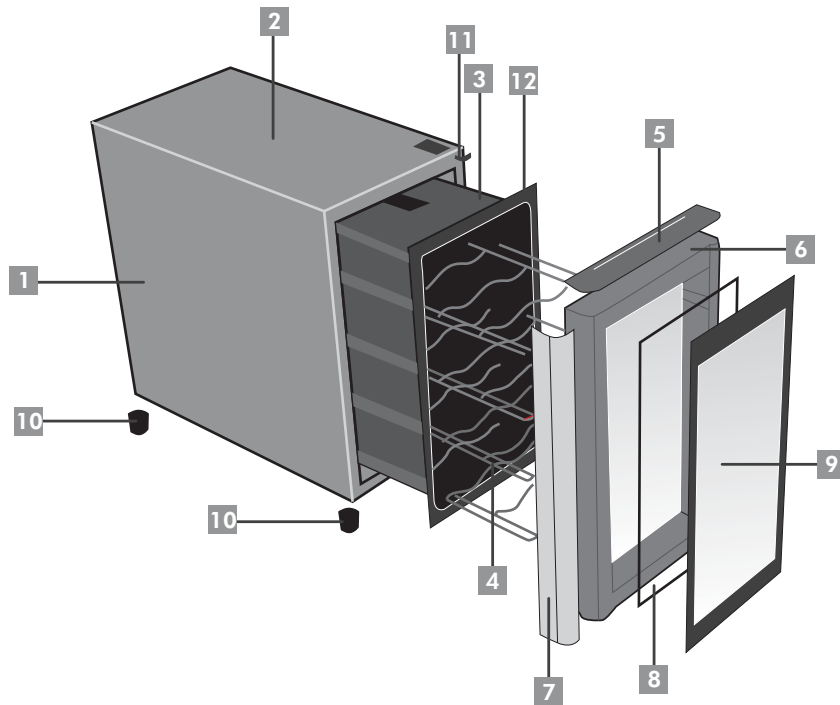

Nombres de las partes

- 1 Gabinete
- 2 Parte superior
- 3 Forro interior
- 4 Estanterías
- 5 Manija
- 6 Puerta
- 7 Marco
- 8 Vidrio interior
- 9 Vidrio frontal
- 10 Pies
- 11 Bisagra
- 12 Tapa de la luz

Instalación

Espacios libres para la instalación

- Elija un lugar que se encuentre próximo a un tomacorriente con conexión a tierra. No utilice un cable de extensión ni un adaptador.
- Se recomienda que instale su refrigerador para vinos donde la temperatura ambiente esté entre 21°C y 25°C para obtener un rendimiento óptimo.
- Deje los siguientes espacios libres para facilitar la instalación de la cava, la circulación adecuada del aire y las conexiones eléctricas:
Laterales y parte superior 5 cm.
Parte trasera 10 cm.
- Asegúrese de que la cava para vinos se mantenga en posición vertical durante su transporte.
- Mantenga su refrigerador para vinos alejado de cualquier agente peligroso o combustible.

Nivelación

Las cuatro esquinas inferiores de la cava para vinos deben estar apoyadas firmemente sobre piso o mostrador estables. El piso o mostrador debe ser suficientemente fuerte para sostener un refrigerador para vinos completamente cargado.

Atención

Es muy importante que su refrigerador para vinos esté nivelado para que funcione correctamente. Si la cava para vinos no es nivelado durante la instalación, la puerta puede quedar mal alineada y no cerrar o sellar adecuadamente, lo que puede causar problemas de enfriamiento, escarcha o humedad.

Para nivelar la cava para vinos

Después de retirar todo el material de empaque interior y exterior, use un nivel de burbuja de agua para nivelar la cava para vinos de adelante hacia atrás. Ajuste las patas niveladoras de adelante media burbuja más altos que los de atrás, para que la puerta cierre fácilmente cuando se deje abierta a medias.

Cómo usar

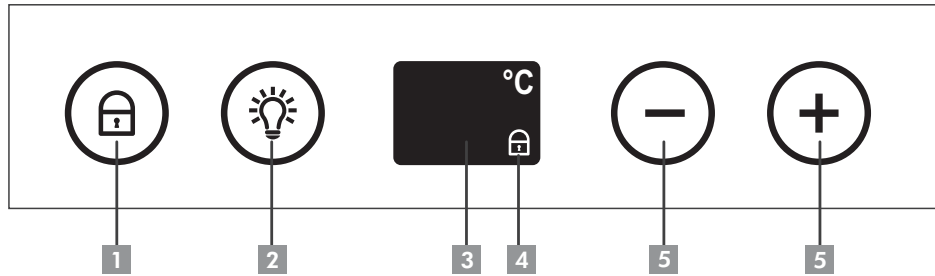

- | | |
|--|---|
| 1 Botón de traba del panel | 4 Indicador de bloqueo del panel |
| 2 Botón de encendido de la iluminación interior | 5 Botones de ajuste de temperatura |
| 3 Indicador de temperatura | |

Cómo utilizar

Esta cava de vino utiliza el sistema electrónico de refrigeración que asegura una temperatura más estable. Este sistema puede disminuir la temperatura de enfriamiento hasta 12 °C y su uso es recomendado para el vino tinto.

Conexión de la cava de vino

Cuando el cable de alimentación esté conectado en el tomacorriente, la cava de vino sonará un tono de alerta y todas las luces en la pantalla parpadearán durante 3 segundos. Si la temperatura dentro de la cava de vino es superior a 18 °C, la pantalla seguirá mostrando este valor hasta que se alcance la temperatura seleccionada.

Atención



Esta cava de vino se recomienda para el almacenamiento de vino en botellas 750ml tipo Burdeos.

Ajuste de la temperatura



Puede ajustar la temperatura entre 12 °C y 18 °C.

Para ajustar la temperatura, toque los botones + o -. La pantalla mostrará la temperatura de 18 °C, disminuyendo hasta que alcanza la temperatura seleccionada.



Para desactivar el sonido de operación de ajustes

Para apagar el sonido, toque los botones  y  al mismo tiempo durante tres segundos. La alarma sonará y, a continuación, se deshabilitará. El panel de control continuará trabajando normalmente. Para activar el pitido de repetir de nuevo el procedimiento y la alarma funcionará normalmente.

Iluminación de interior

Pulse en el botón : la luz interior se enciende y permanece encendido. Para apagar, pulse el botón  otra vez.

Cómo bloquear o desbloquear el Panel de Control

Para bloquear el Panel de Control, pulse el botón  durante 3 segundos. Se emite una señal acústica, las funciones del panel de control se bloquearán y el icono  se encenderá en la pantalla. Para desbloquear el Panel, repita el procedimiento.

Modo ahorro de energía

Para activar el modo de ahorro de energía, pulse brevemente el botón  durante 3 segundos: el aparato emite un pitido y todas las luces en la pantalla de apagarán.

Para desactivar el modo de ahorro de energía, active la pantalla con un toque y vuelva a presionar durante 3 segundos.

Uso de las funciones del Panel de Control sobre la economía de Energía

Las funciones del Panel pueden ser utilizadas normalmente en la Ahorro de energía. Para ello, simplemente pulse cualquier botón. El aparato emite una alarma sonora y la pantalla funcionará normalmente. Si no se toca ningún botón después de 5 segundos, las luces del Panel se apagarán nuevamente.

Modo stand-by

Si no utiliza el panel de ajustes durante 3 minutos, el artefacto entra en modo stand-by y la temperatura permanece en la pantalla.

Cuidado y mantenimiento

Limpieza de la cava para vinos.

- Antes de limpiarlo, desconecte la cava para vinos y saque las botellas.
- Limpie su refrigerador para vinos una vez cada dos meses.

Interior: Lave las superficies interiores de la cava para vinos con una solución de dos cucharadas de bicarbonato de sodio en un litro (1L) de agua tibia.

Enjuague y seque. Extraiga el exceso de agua de la esponja o paño al limpiar el área de los controles o cualquier pieza eléctrica.

Lave las piezas removibles usando la solución de bicarbonato de sodio mencionada anteriormente o con detergente suave y agua tibia. Enjuague y seque. Nunca use esponjas metálicas para restregar, cepillos, limpiadores abrasivos o soluciones alcalinas en ninguna superficie. No lave las piezas removibles en el lavavajillas.

Exterior: Lave el gabinete con agua tibia y detergente líquido suave. Enjuague bien y seque con un paño suave y limpio.

Cuidado de las piezas de plástico

- Asegúrese de proteger el burlete de la puerta. Debe conservarse limpia en todo momento.
- Si las piezas de plástico de la cava para vinos permanecen contaminadas con aceite (animal o vegetal) por periodos prolongados de tiempo, se deterioran y quiebran con facilidad. Límpielas regularmente.

Sugerencias para vacaciones y mudanzas

Vacaciones

Si no se va a utilizar la cava para vinos por varios meses:

- Retire las botellas de vino y desenchufe el cable eléctrico.
- Limpie y seque completamente el interior del electrodoméstico.
- Deje la puerta de la cava para vinos levemente abierta y bloquéela, de ser necesario, para evitar la acumulación de olores y de moho.

Mudanza

Cuando mueva la cava para vinos, siga las siguientes recomendaciones para evitar daños:

- Desconecte el enchufe del cable eléctrico del tomacorriente.
- Saque las botellas de vino y limpie la cava para vinos.
- Asegure todos los artículos sueltos en su lugar con cinta adhesiva para evitar daños.
- En el vehículo de mudanza, asegure la cava para vinos en posición vertical para evitar que se mueva. Además, proteja el exterior de la cava para vinos con una frazada o un artículo similar.



Atención

Si deja la puerta de la cava para vinos abierta durante las vacaciones, cerciórese de que los niños no puedan meterse dentro del mismo y quedar atrapados.

Solución de problemas

Antes de llamar al servicio técnico revise los siguientes puntos:

Problema	Causa	Solución
Funcionamiento de la cava para vinos		
La cava para vinos no funciona.	<ul style="list-style-type: none"> la cava para vinos está enchufado a un circuito de interruptor de falla de conexión a tierra. Es posible que la cava para vinos no esté enchufado o que el enchufe esté flojo. Se quemó un fusible de la vivienda o saltó el disyuntor. Interrupción de la energía eléctrica. 	<ul style="list-style-type: none"> Use otro circuito. Si no está seguro sobre el tomacorriente, hágalo revisar por un técnico certificado. Asegúrese de que el enchufe esté firmemente conectado al tomacorriente. Verifique el fusible o reemplácelo con un fusible de acción retardada de 15 amp. Restablezca el disyuntor. Verifique las luces de la vivienda. Llame a su compañía eléctrica.
La cava para vinos funciona demasiado o por demasiado tiempo.	<ul style="list-style-type: none"> La temperatura de la habitación o del ambiente es alta (caliente). la cava para vinos fue desconectado recientemente por un período de tiempo. Las puertas se abren con demasiada frecuencia o durante demasiado tiempo. La puerta de la cava para vinos puede estar ligeramente abierta. El control de la temperatura está ajustado a una temperatura demasiado baja. La junta de la cava para vinos está sucia, gastada, agrietada o mal ajustada. 	<ul style="list-style-type: none"> Es normal que la cava para vinos funcione más bajo estas condiciones. Toma 2 horas para que la cava para vinos se enfríe completamente. El aire caliente que entra en la cava para vinos lo hace funcionar más. Abra la puerta con menor frecuencia. Vea la sección "PROBLEMAS DE LA PUERTA". Gire la perilla a un ajuste más tibio. Espere varias horas hasta que la temperatura se estabilice. Limpie o cambie la junta. Los escapes en el sello de la puerta harán que la cava para vinos funcione más para mantener la temperatura deseada.
La temperatura interna de la cava para vinos está demasiado fría.	<ul style="list-style-type: none"> El control de la temperatura está ajustado a una temperatura demasiado baja. 	<ul style="list-style-type: none"> Gire el control a un ajuste más tibio. Espere varias horas hasta que la temperatura se estabilice.

Problema	Causa	Solución
La temperatura interna de la cava para vinos está demasiado tibia.	<ul style="list-style-type: none"> El control de la temperatura está ajustado a una temperatura demasiado caliente. La puerta se mantiene abierta demasiado tiempo o se abre con demasiada frecuencia. Es posible que la puerta no selle correctamente. La cava para vinos fue desconectado recientemente por un período de tiempo. 	<ul style="list-style-type: none"> Gire el control a un ajuste más frío. Espere varias horas hasta que la temperatura se estabilice. El aire caliente entra en la cava para vinos cada vez que se abre la puerta. Abra la puerta con menos frecuencia. Vea la sección "PROBLEMAS DE LA PUERTA". La cava para vinos requiere 2 horas para enfriarse completamente.
Agua/humedad/escarcha dentro de la cava para vinos		
Se acumula humedad dentro de las paredes interiores del refrigerador.	<ul style="list-style-type: none"> El ambiente es húmedo y caluroso. Es posible que la puerta no selle correctamente. La puerta se mantiene abierta demasiado tiempo o se abre con demasiada frecuencia. 	<ul style="list-style-type: none"> Esto es normal. Vea la sección "PROBLEMAS DE LA PUERTA". Abra la puerta con menos frecuencia.
Agua/humedad/escarcha en el exterior de la cava para vinos		
Se acumula humedad en el exterior del refrigerador.	<ul style="list-style-type: none"> Es posible que la puerta no selle correctamente, lo que hace que el aire frío de la cava para vinos se encuentre con el aire tibio y húmedo de la habitación. 	<ul style="list-style-type: none"> Vea la sección "PROBLEMAS DE LA PUERTA".
Olores en la cava para vinos		
Olores en la cava.	<ul style="list-style-type: none"> Es necesario limpiar el interior. 	<ul style="list-style-type: none"> Limpie el interior con una esponja, con agua tibia y con bicarbonato de sodio.
Problemas de la puerta		
La puerta no cierra.	<ul style="list-style-type: none"> la cava para vinos no está nivelado. Se balancea en el piso cuando se mueve ligeramente. 	<ul style="list-style-type: none"> Esta condición puede hacer que el electrodoméstico se desnivele y la puerta quede desalineada. Consulte el apartado "Nivelación".
La bombilla no se enciende		
La bombilla no se enciende.	<ul style="list-style-type: none"> Se ha fundido la bombilla. No llega corriente eléctrica al refrigerador para vinos. 	<ul style="list-style-type: none"> Vea la sección "FUNCIONAMIENTO de la cava PARA VINOS".

Welcome to the world of simple handling and no worries

Thank you for choosing Electrolux. This manual contains all the information you will need to safely and correctly use your Wine Cellar. Please read all the instructions prior to using the appliance, and keep this manual in a secure place for future reference. Do not remove the attached adhesive identification label containing code, model number, manufacturer and other information from the Wine Cellar. This label will be used by the Electrolux authorized service representative in the event that your Wine Cellar needs servicing.

ENG

Environmental advice

The packaging material used is recyclable; we recommend that you separate plastic, paper and cardboard and give them to recycling companies. According to WEEE (Waste of Electrical and Electronic Equipment) guidelines, waste from electrical and electronic devices should be collected separately. If you need to dispose of this appliance in the future, do NOT throw it away with the rest of your domestic garbage. Instead, please take the appliance to the nearest WEEE collection point, where available.

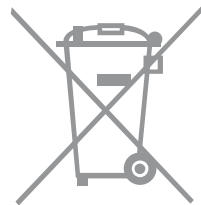

Contents

Safety	16
Description	18
Installation	19
How to use	20
Care and cleaning	22
Troubleshooting	23
Technical information	25

ENG

Atención

The Wine Cellar you have just purchased may be slightly different from the one shown in the drawings in this manual, but its overall design is the same.

Please read the information referring to its operation. This Wine Cellar is intended for domestic use only.

The plug on the Wine Cellar you have purchased may be different from the one shown in the manual, as the plug that accompanies the product meets your country's electrical specifications.

Safety

For children

Avoid accidents. After unpacking the Wine Cellar, keep packaging materials out of reach, especially from children. Do not allow children to handle the Wine Cellar, even when it is disconnected.

Destroy carton, plastic bags, and any exterior wrapping material immediately after the Wine Cellar is unpacked. Children should never use these items to play. Cartons covered with rugs, bedspreads, plastic sheets or stretch wrap may become airtight chambers, and can quickly cause suffocation.

Remove all staples from the carton. Staples can cause severe cuts, and destroy finishes if they come in contact with other appliances or furniture.

For the user / installer

Disconnect the Wine Cellar before cleaning or doing maintenance.

Do not leave the Wine Cellar unused for long periods of time. If this becomes necessary, clean it, open the doors, and leave them open. We recommend that the Wine Cellar be turned on several times during the period it is not in normal use. Do not install the Wine Cellar outside.

The following items should not be placed on top of the Wine Cellar: heavy and unstable objects, and heat-producing devices like regulators.

Wait at least 5 minutes after unplugging the Wine Cellar before plugging it in again to protect the compressor from excessive pressure.

Never unplug the Wine Cellar by pulling on the power cord. Use the plug.

Do not compress, fold or tie up the power cord. Do not change your Wine Cellar's plug. If the cord becomes damaged, it must be replaced by a service technician indicated by the manufacturer or distributor.

Do not store medication, toxic or chemical products in the Wine Cellar, as they may contaminate the food.

Flammable aerosols and combustible products (gas for lighters, banana oil, alcohol, gasoline, propane, etc.) or products that bear a small flame symbol should not be stored in Wine Cellars or freezers, nor come close to the Wine Cellar, as they may cause explosions.

Never lean on the Wine Cellar door, as this may cause the hinges to become misaligned, allowing the cold air to escape and the Wine Cellar to operate poorly.

Do not sprinkle water on top or along the sides of the Wine Cellar, as this can cause a malfunction or electric discharge and may cause the metallic parts of the Wine Cellar to rust. To avoid the risk of fire, never place lit candles on top of the

Wine Cellar. In the event of a gas leak, do not unplug or touch the Wine Cellar until the gas valve has been closed, and the room has been aired out. If you use the thermostat immediately afterward, it may give off sparks that could start a fire.

The Wine Cellar should be plugged in its own outlet. The power cord has a three-pronged grounded plug for your personal safety. It must be connected to a grounding type wall receptacle, in accordance with the legislation governing electric installations in your country, as well as any local regulations. Do not remove the grounding prong, do not use a two pronged adaptor, and never make a connection to the schematic. Use the cord supplied with the equipment (do not change it). If the cord is damaged, it must be immediately replaced by specialized personnel.

Read all instructions before using the wine or beverage cooler.

Never clean appliance parts with flammable fluids. The fumes can create a fire hazard or explosion.

Do not store or use gasoline or any other flammable vapors and liquids in the vicinity of this or any other appliance. The fumes can create a fire hazard or an explosion.

Children should be supervised to ensure that they do not play with the appliance.

This appliance is not intended for use by persons (including children) with reduced physical, sensory or mental capabilities, or lack of experience and knowledge, unless they have been given supervision or instruction concerning use of the appliance by a person responsible for their safety.

Before you throw away your old Wine Cellar or freezer:

- Take off the doors.
- Leave the shelves in place so that children may not easily climb inside.

DO not dispose this product as unsorted municipal waste. Collection of such waste separately for special treatment is necessary.

Description

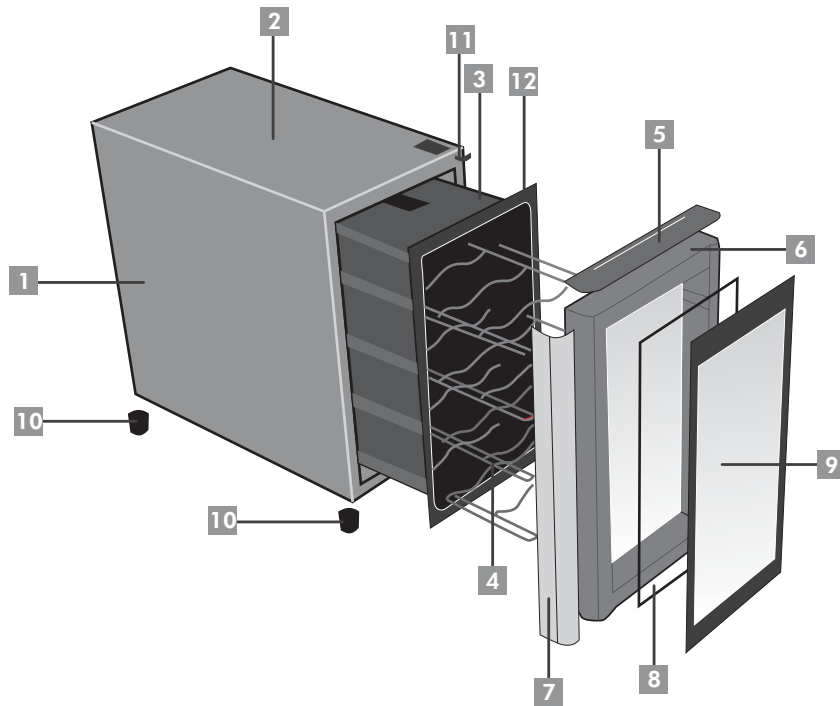

Parts names

- 1 Cabinet
- 2 Top
- 3 Inner liner
- 4 Shelves
- 5 Handle
- 6 Door
- 7 Frames
- 8 Inner glass
- 9 Front glass
- 10 Feet
- 11 Hinge
- 12 Light cover

Installation

Installation clearances

- Choose a place that is near a grounded electrical outlet. Do Not use an extension cord or an adapter plug.
- For optimal performance, it is recommended that you install the wine cellar where the ambient temperature is between 21°C and 25°C .
- Allow the following clearances for ease of installation, proper air circulation, and electrical connections:
Sides & Top 2"
Back 4"
- Be sure the wine cellar stays in the upright position during transport.
- Keep the wine cellar from any hazardous or combustible agents.

Leveling

The wine cellar must have all bottom corners resting firmly on solid floor or counter top. The floor or counter top must be strong enough to support a fully loaded wine cellar.

Atención

It is Very Important for your wine cellar to be level in order to function properly. If the wine cellar is not leveled during installation, the door may be misaligned and not close or seal properly, causing cooling, frost, or moisture problems.

To level your wine cellar

After removing all interior and exterior packaging materials, use a carpenter's level to level the wine cellar from front-to-back. Adjust the leveling legs in front, ½ bubble higher, so that the door closes easily when left halfway open.

How to use

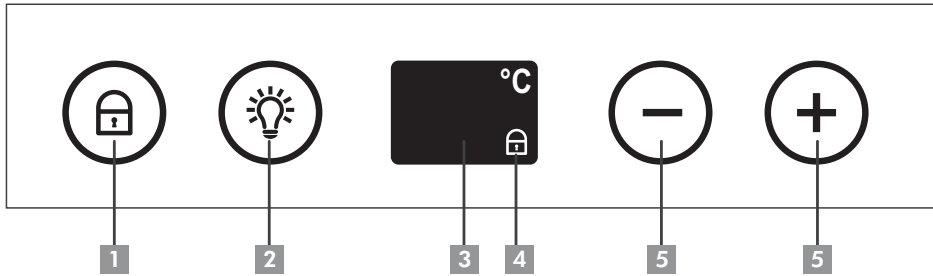

- | | |
|---|--|
| 1 Lock panel button | 4 Lock panel indicator |
| 2 Internal light power on button | 5 Temperature adjustment button |
| 3 Temperature indicator | |

How to use

This wine cellar uses the electronic cooling system that ensures more stable temperature. This system can reduce the cooling temperature up to 12°C and its recommended for red wine.

Turning on the wine cellar

When the power cord is plugged into the outlet, the wine cellar will sound an alert tone and all the lights on the display will flash for 3 seconds. If the temperature inside the cellar is above 18 °C, the screen continues to display this value until the selected temperature is reached.



Atención



This wine cellar is recommended for the storage of wine bottles of 750 ml type Bordeaux.

Temperature adjustment

You can adjust the temperature between 12 °C and 18 °C.

To adjust the temperature, touch the buttons + or -. The display will show the temperature of 18 °C, decreasing until it reaches the selected temperature.

To disable the audible alarm

To turn off the audible alarm, touch buttons  and  at the same time for three seconds. The alarm will sound and will then be disabled.

The control panel will continue working normally.



To activate the beep again repeat the procedure and the alarm will function normally.

Internal light

Click on the button : the interior light turns on and remains on the icon in the panel.

To turn off, press the button  again.

How to lock or unlock the control panel

To lock the control panel, press the button  for 3 seconds. An acoustic signal is emitted, the functions of the control panel will be blocked and icon  will light in the display.

To unlock the panel, repeat the procedure.

Energy saving mode

To activate power saving mode, briefly press the button  for 3 seconds: the appliance emits a beep and all the lights on the screen will shut off.

To disable power saving mode, repeat the above procedure.

Use of the functions of the control panel on the energy saving mode

The functions of the panel can be used normally when in the energy saving mode. To do this, simply press any button. The device emits an audible alarm and the screen will function normally. If no button is pressed after 5 seconds, the panel lights will turn off again.

Stand-by mode

If after 3 minutes with product on, no button in the control panel is touch product enters stand-by mode and the temperature stays on the screen

Care and cleaning

Cleaning the wine cellar

- Before cleaning, unplug the wine cellar and remove the bottles.
 - Clean your wine cellar once every two months.
- Inside: Wash inside surfaces of the wine cellar with a solution of two tablespoons of baking soda in one quart (1.136 liters) warm water. Rinse and dry. Wring excess water out of the sponge or cloth when cleaning in the area of the controls, or any electrical parts.
- Wash the removable parts with the baking soda solution mentioned above, or mild detergent and warm water. Rinse and dry. Never use metallic scouring pads, brushes, abrasive cleaners, or alkaline solutions on any surface. Do not wash removable parts in a dishwasher.
- Outside: Wash the cabinet with warm water and mild liquid detergent. Rinse well and wipe dry with a clean soft cloth.

Care of plastic parts

- Be sure and protect the door gasket. It should be kept clean at all times.
- If the plastic parts in the wine cellar remain contaminated by oil (animal or vegetable) for a long period of time, they will age and crack easily. Please clean them on a regular basis.

Vacation and Moving Tips

Vacations

If the wine cellar will not be used for several months:

- Remove all wine bottles and unplug the power cord.
- Clean and dry the interior thoroughly.
- Leave the wine cellar door open slightly, blocking it open if necessary, to prevent odor and mold growth.

Moving

When moving the wine cellar, follow these guidelines to prevent damage:

- Disconnect the power cord plug from the wall outlet.
- Remove wine bottles and clean the wine cellar.
- Secure all loose items by taping them securely in place to prevent damage.
- In a moving vehicle, secure the wine cellar in an upright position to prevent movement. Also, protect the outside of the wine cellar with a blanket or similar item.



Atención

If leaving the wine cellar door open while on vacation, make certain that children cannot get into the wine cellar and become entrapped.

Troubleshooting

Before calling for service, review this list.

Problem	Cause	Solution
Wine cellar operation		
Wine cellar does not run.	<ul style="list-style-type: none"> • Wine cellar is plugged into a circuit that has a ground fault interrupt. • Wine cellar may not be plugged in, or plug may be loose. • House fuse blown or tripped circuit breaker. • Power outage. 	<ul style="list-style-type: none"> • Use another circuit. If you are unsure about the outlet, have it checked by a certified technician. • Ensure plug is tightly pushed into outlet. • Check/replace fuse with a 15 amp time-delay fuse. Reset circuit breaker. • Check house lights. Call local Electric Company.
Wine cellar runs too much or too long.	<ul style="list-style-type: none"> • Room or outside weather is hot. • Wine cellar has recently been disconnected for a period of time. • Doors are opened too frequently or too long. • Wine cellar door may be slightly open. • Temperature Control is set too low. • Wine cellar gasket is dirty, worn, cracked, or poorly fitted. 	<ul style="list-style-type: none"> • It's normal for the wine cellar to work harder under these conditions. • It takes 2 hours for the wine cellar to cool down completely. • Warm air entering the wine cellar causes it to run more. Open doors less often. • See "DOOR PROBLEMS" Section. • Turn control knob to a warmer setting. Allow several hours for the temperature to stabilize. • Clean or change gasket. Leaks in the door seal will cause wine cellar to run longer in order to maintain desired temperature.
Interior wine cellar temperature is too cold.	<ul style="list-style-type: none"> • Temperature Control is set too low. 	<ul style="list-style-type: none"> • Turn the control to a warmer setting. Allow several hours for the temperature to stabilize.
Interior wine cellar temperature is too warm.	<ul style="list-style-type: none"> • The temperature control is set at a temperature too hot. • The door is held open too long or is opened too frequently. • It is possible that the door does not seal properly. • The wine cooler has recently been disconnected for a period of time. 	<ul style="list-style-type: none"> • Turn control to a colder setting. Allow several hours for the temperature to stabilize. • Warm air enters the wine cellar every time the door is opened. Open the door less often. • See "DOOR PROBLEMS" Section. • Wine cellar requires 2 hours to cool down completely.
Water/moisture/frost inside wine cellar		
Moisture forms on inside of refrigerator walls.	<ul style="list-style-type: none"> • Weather is hot and humid. • Door may not be seating properly. • Door is kept open too long, or is opened too frequently. 	<ul style="list-style-type: none"> • This is normal. • See "DOOR PROBLEMS" Section. • Open the door less often.

ENG

ENG

ENG

Problem	Cause	Solution
Water/moisture/frost outside wine cellar		
Moisture forms on outside of refrigerator.	<ul style="list-style-type: none"> Door may not be seating properly, causing the cold air from inside the wine cellar to meet warm moist air from outside. 	<ul style="list-style-type: none"> See "DOOR PROBLEMS" Section.
Odor in wine cellar		
Odors in refrigerator.	<ul style="list-style-type: none"> Interior needs to be cleaned. 	<ul style="list-style-type: none"> Clean interior with sponge, warm water, and baking soda.
Door problems		
Door will not close.	<ul style="list-style-type: none"> Wine cellar is not level. It rocks on the floor when it is moved slightly. 	<ul style="list-style-type: none"> This condition can force the cabinet out of square and misalign the door. Refer to "Leveling" in the First Steps Section.
Light bulb is not on		
Light bulb is not on.	<ul style="list-style-type: none"> Light bulb is burned out. No electric current is reaching the wine cellar. 	<ul style="list-style-type: none"> See "wine cellar OPERATION" Section.

Informaciones técnicas / Technical information

EWW083XSLB	
Color	Negro / Black
Capacidad / Capacity	23 L (0.8 cu.ft) / 8 Botellas (8 Bottles)
Voltaje - Frecuencia / Voltage - Frequency	115 V / 60 Hz
Potencia de entrada / Input power	50 W
Corriente de entrada / input current	0,8 A
Agente espumante / Foaming agent	Cycloisopentano (Cyclopentane)
Nivel de climatización / Climate class	N
Protección eléctrica / Electrical class	I
Dimensions AxHxP / Dimensiones WxHxD	252 x 462 x 513 mm
Peso neto / Net weight	9,5 kg
ERW085XAMB	
Color	Negro / Black
Capacidad / Capacity	23 L (0.8 cu.ft) / 8 Botellas (8 Bottles)
Voltaje - Frecuencia / Voltage - Frequency	220 V / 50 Hz
Potencia de entrada / Input power	50 W
Corriente de entrada / input current	0,45 A
Agente espumante / Foaming agent	Cycloisopentano (Cyclopentane)
Nivel de climatización / Climate class	N
Protección eléctrica / Electrical class	I
Dimensions AxHxP / Dimensiones WxHxD	252 x 462 x 513 mm
Peso neto / Net weight	9,5 kg
ERW085XPB	
Color	Negro / Black
Capacidad / Capacity	23 L (0.8 cu.ft) / 8 Botellas (8 Bottles)
Voltaje - Frecuencia / Voltage - Frequency	220 V / 50 Hz
Potencia de entrada / Input power	50 W
Corriente de entrada / input current	0,45 A
Agente espumante / Foaming agent	Cycloisopentano (Cyclopentane)
Nivel de climatización / Climate class	N
Protección eléctrica / Electrical class	I
Dimensions AxHxP / Dimensiones WxHxD	252 x 462 x 513 mm
Peso neto / Net weight	9,5 kg

ESP

ENG

ESP

EWW123XSLB	
Color	Negro / Black
Capacidad / Capacity	33 L (1.1 cu.ft) / 12 Botellas (12 Bottles)
Voltaje - Frecuencia / Voltage - Frequency	115 V / 60 Hz
Potencia de entrada / Input power	60 W
Corriente de entrada / input current	1,0 A
Agente espumante / Foaming agent	Cycloisopentano (Cyclopentane)
Nivel de climatización / Climate class	N
Protección eléctrica / Electrical class	I
Dimensions AxHxP / Dimensiones WxHxD	252 x 615 x 513 mm
Peso neto / Net weight	12,4 kg

ENG

ERW125XAMB	
Color	Negro / Black
Capacidad / Capacity	33 L (1.1 cu.ft) / 12 Botellas (12 Bottles)
Voltaje - Frecuencia / Voltage - Frequency	220 V / 50 Hz
Potencia de entrada / Input power	60 W
Corriente de entrada / input current	0,49 A
Agente espumante / Foaming agent	Cycloisopentano (Cyclopentane)
Nivel de climatización / Climate class	N
Protección eléctrica / Electrical class	I
Dimensions AxHxP / Dimensiones WxHxD	252 x 615 x 513 mm
Peso neto / Net weight	12,4 kg

ERW125XSMB	
Color	Negro / Black
Capacidad / Capacity	33 L (1.1 cu.ft) / 12 Botellas (12 Bottles)
Voltaje - Frecuencia / Voltage - Frequency	220 V / 50 Hz
Potencia de entrada / Input power	75 W
Corriente de entrada / input current	1,1 A
Agente espumante / Foaming agent	Cycloisopentano (Cyclopentane)
Nivel de climatización / Climate class	N
Protección eléctrica / Electrical class	I
Dimensions AxHxP / Dimensiones WxHxD	252 x 615 x 512 mm
Peso neto / Net weight	12,4 kg

ESP

ERW125XPB	
Color	Negro / Black
Capacidad / Capacity	33 L (1.1 cu.ft) / 12 Botellas (12 Bottles)
Voltaje - Frecuencia / Voltage - Frequency	220 V / 50 Hz
Potencia de entrada / Input power	60 W
Corriente de entrada / input current	0,49 A
Agente espumante / Foaming agent	Cycloisopentano (Cyclopentane)
Nivel de climatización / Climate class	N
Protección eléctrica / Electrical class	I
Dimensions AxHxP / Dimensiones WxHxD	252 x 615 x 513 mm
Peso neto / Net weight	12,4 kg

ENG